

# UMEKS®

## AC/DC

### INSTRUKCJA MONTAŻU I OBSŁUGI MECHANICZNEGO WYCIĄGU SPALIN

#### Mechaniczny Wyciąg Spalin

MWS-216-375-K-S

MWS-216-270-K-T

MWS-188-375-R-S

MWS-188-300-R-T



**Producent - UMEKS Sławomir Dobosz**

**Przemysłowa 20**

**09-400 Płock**

**Tel.+48-692-079-524**

**e-mail:[firma@umeks.pl](mailto:firma@umeks.pl)**

**[www.umeks.pl](http://www.umeks.pl)**

**Spis treści**

<b>1.Informacje wstępne</b> -----	str.3
1.1.Przeznaczenie-----	str.4
1.2.Oznakowanie-----	str.4
1.3.Budowa-----	str.5
1.4.Dane techniczne-----	str.5
1.5.Przykładowa instalacja urządzenia-----	str.7
1.6.Tabliczka znamionowa-----	str.7
<b>2.Bezpieczeństwo podczas montażu i użytkowania</b> -----	str.8
2.1.Ogólne zasady bezpieczeństwa-----	str.8
2.2.Instalacja odgromowa-----	str.8
2.3.Zagrożenia-----	str.8
2.4.Warunki transportu , przechowywania i przenoszenia-----	str.9
2.5.Dokumentacja techniczna-----	str.9
2.6.Umiejszczenie urządzenia-----	str.9
2.7.Kompletność dostawy-----	str.9
<b>3.Kolejność czynności montażu / demontażu</b> -----	str.9
3.1.Prace mechaniczne-----	str.10
3.2.Prace elektryczne-----	str.10
<b>4.Prace końcowe</b> -----	str.11
4.1.Kontrola prawidłowości montażu-----	str.11
4.2.Prace rozruchowe-----	str.11
<b>5.Obługa</b> -----	str.11
<b>6.Utrzymanie , konserwacja i serwis</b> -----	str.11
<b>7.Deklaracja zgodności</b> -----	str.13
<b>8.Karta gwarancyjna</b> -----	str.14

**Prawa autorskie**

1.Z.P.H. UMEKS jest właścicielem praw autorskich do tej instrukcji. Oznacza to, że instrukcja ta nie może być w całości lub w częściach powielana, rozprowadzana, wykorzystywana dla celów konkurencyjnych lub przekazywana osobom trzecim. Złamanie tych postanowień może doprowadzić do dochodzenia swoich praw przed sądem.

2.Urządzenie chronione jest prawem autorskim-numer patentu: **PL 67399 Y1**

**Szanowni Państwo,**

dziękujemy za podjęcie decyzji o zakupie mechanicznego wyciągu spalin firmy UMEKS.

Wyciąg został zaprojektowany i wyprodukowany z uwzględnieniem obowiązujących wymagań w tym zakresie. Wysoka jakość, prestiż i elegancja naszego produktu wynika z:

- wykorzystania przy produkcji nowoczesnych technologii,
- wykorzystania materiałów o wysokiej jakości, trwałych i niezawodnych,
- ścisłej kontroli jakości części i jakości montażu.

Potwierdzeniem bezpieczeństwa użytkowania i wysokiej jakości naszego produktu są oznaczenia każdego produktu wymaganymi znakami.

Ponownie dziękując za okazane zaufanie, życzymy Państwu dużo zadowolenia z pracy naszego produktu. Mamy pewność, że podczas wieloletniej jego eksploatacji, przekonanie o słuszności decyzji o jego zakupie pogłębi się.

**1.Informacje wstępne**

1.Niniejsza instrukcja obsługi powinna Państwu ułatwić prawidłowe działanie Waszego wyciągu. Pragniemy przypomnieć, iż aby wyciąg funkcjonował sprawnie, jego montaż, uruchomienie, konserwacja oraz instalacja elektryczna powinny być wykonane zgodnie z obowiązującymi przepisami, normami i zasadami techniki w tym zakresie. Prosimy o skorzystanie z usług doświadczonych i uprawnionych instalatorów, którzy dokonają montażu wyciągu stosownie do wymagań tej instrukcji. Niepoprawny montaż wyciągu oraz instalacji elektrycznej może być przyczyną awarii jego elementów, zniszczeń lub grozić

utrata zdrowia lub życia Użytkownika, dlatego ważne jest stosowanie się do instrukcji, a zwłaszcza do uwag odnośnie bezpieczeństwa.

Wszelkiego typu usterki wynikające z nieprawidłowej obsługi mechanicznego wyciągu spalin nie będą podlegały odpowiedzialności gwarancyjnej producenta i zostaną usunięte na koszt użytkownika.

Przestrzeganie zasad zawartych w niniejszej instrukcji jest warunkiem efektywnej, trwałej i bezawaryjnej pracy mechanicznego wyciągu spalin firmy UMEKS, a także podstawą do zgłaszania ewentualnych roszczeń wynikających z gwarancji.

Instrukcję oraz Kartę Gwarancyjną należy przechowywać na widocznym miejscu i chronić przed zniszczeniem.

2.Zapoznanie się z treścią niniejszej instrukcji umożliwi prawidłową instalację i eksploatację urządzenia , zapewniając jego niezawodną pracę oraz pozwoli ograniczyć ryzyko wystąpienia urazów i wypadków podczas montażu i eksploatacji wyciągów.

3.Producent zastrzega sobie prawo wprowadzania zmian , jakie będzie uważał za wskazane , a które nie będą uwidocznione w niniejszej instrukcji , przy czym zasadnicze cechy wyrobu zostaną zachowane.

## Objaśnienia symboli

### Ostrzeżenie przed niebezpieczeństwem (zagrożenia dla zdrowia i życia)



„Ostrzeżenie!”

### Ostrzeżenie przed niebezpieczeństwem (uszkodzenie ciała, instalacji )



„Uwaga!”

Symbol ten oznacza szczególnie ważne informacje, które należy koniecznie przeczytać i postępować zgodnie z nimi.

Nieprzestrzeganie wspomnianych zasad może:

- o spowodować niebezpieczeństwo dla personelu
- o spowodować nieprawidłowe działanie lub uszkodzenie sprzętu

### Ostrzeżenie o niebezpiecznym napięciu elektrycznym



### Niebezpieczeństwo wynikające z nagranych powierzchni



Symbol ten ostrzega przed dotykiem gorących powierzchni.

### Ważne informacje (wskazówka praktyczna)



Symbol ten oznacza dodatkowe informacje i wyjaśnienia, które są pomocne dla zrozumienia danej kwestii.

Objaśnienia

### Niebezpieczeństwo skaleczenia



### Noś rękawice ochronne



# INSTRUKCJA MONTAŻU I OBSŁUGI MECHANICZNEGO WYCIĄGU SPALIN

Przed montażem należy zapoznać się z instrukcją obsługi i kartą gwarancyjną każdego urządzenia(wyciąg , regulator).



Podczas montażu i demontażu należy używać rękawic ochronnych.



Podczas montażu i demontażu należy przestrzegać przepisów bhp przy pracy na wysokości.



Wszystkie prace elektryczne powinien wykonać elektryk z odpowiednimi uprawnieniami .

## 1.1.Przeznaczenie.

Mechaniczny wyciąg spalin do komina służy do wspomagania ciągu kominowego dla urządzeń grzewczych spalających paliwa stałe(węgiel,drewno,pelet),płynne(olej opałowy) i gazowe. Przeznaczony jest do pracy w temperaturze spalin nie większej niż 250 stopni Celsjusza .Urządzenie należy używać w sposób ciągły(przez cały czas palenia w piecu lub kominku). Jeżeli po rozpaleniu lub dołożeniu opału nie jest potrzebny pełny ciąg należy zastosować opcję z regulatorem i zmniejszyć obroty wentylatora .



W przypadku braku zasilania lub awarii silnika komin zachowuje swój naturalny ciąg.



Podczas palenia w urządzeniu grzewczym wyciąg musi przez cały ten czas być włączony.

## 1.2.Oznakowanie urządzenia.

Każde urządzenie posiada odpowiednie oznakowanie w zależności od modelu,wielkości i zastosowanego silnika.

**MWS-216-K-S**

1.Mechaniczny Wyciąg Spalin \_\_\_\_\_

2.Wielkość \_\_\_\_\_

3.Model \_\_\_\_\_

4.Obroty silnika \_\_\_\_\_

### 2.Wielkości

- 188 -Średnica 188mm
- 216 -Średnica 216mm
- 245 -Średnica 245mm
- 270 -Średnica 270mm
- 316 -Średnica 316mm
- 375 -Średnica 375mm

### 3.Modele

- K -Model z podstawą na komin murowany
- R -Model mocowany na rurę

### 4.Obroty silnika

- S-Standard-1300obr/min
- T-Turbo-2600obr/min

## 1.3. Budowa mechanicznego wyciągu spalin.

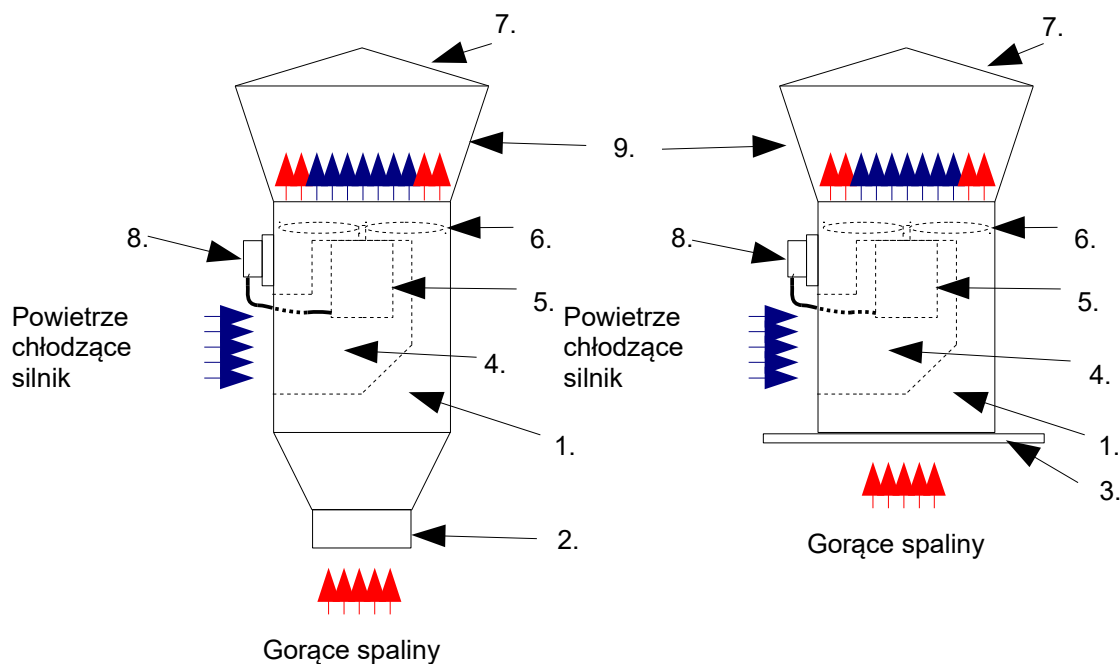

1. Korpus urządzenia
2. Przyłącze
3. Podstawa
4. Kanał chłodzący
5. Silnik wentylatora
6. Wirnik wentylatora
7. Daszek ochronny
8. Puszka elektryczna
9. Wspornik

Urządzenie składa się korpusu (1), będącego jednocześnie kanałem wyciągowym, w którym zamocowany jest kanał chłodzący (4). W kanale chłodzącym umieszczony jest silnik wentylatora (5), który napędza wirnik (6). Zasilanie silnika połączone jest do puszki hermetycznej (8). Silnik wentylatora osłonięty jest daszkiem ochronnym (7) zamocowanym na wspornikach (9).

Wirnik wentylatora wyciąga jednocześnie gorące spaliny i zasysa kanałem chłodzącym zimne powietrze, które studzi silnik. Całość przymocowana jest do komina za pomocą podstawy (3) lub przyłącza (2).

## 1.4. Dane techniczne.

PARAMETRY MECHANICZNYCH WYCIĄGÓW SPALIN								
WIELKOŚĆ	188		216		245		270	
OBROTY(min-1)	S-1300	T-2600	S-1300	T-2600	S-1300	T-2600	S-1300	T-2600
WYMIAR KOMINA(mm)	100-125		130-160		180-200		250	
MOC SILNIKA(W)	40	60	40	60	60	75	60	100
PRĄD(A)	0,23	0,28	0,23	0,28	0,5	0,3	0,5	0,48
NAPIĘCIE(V)	230-240							
CZĘSTOTLIWOŚĆ (Hz)	50-60							
WYDAJNOŚĆ (m <sup>3</sup> /h)*	~200	~400	~400	~800	~600	~1200	~800	~1600
PODCIŚNIENIE(Pa)	-30	-110	-48	-150	-75	-140	-75	-280
POZIOM HAŁASU(dB)	60	65	60	65	60	65	60	65
WAGA(kg)	~3,5	~3,5	~4,0	~4,0	~4,5	~4,5	~5,0	~5,0

\*-Dokładne wartości podane są w karcie katalogowej urządzenia.

PARAMETRY MECHANICZNYCH WYCIĄGÓW SPALIN				
WIELKOŚĆ	300		316	375
OBROTY(min-1)	S-1300	T-2600	S-1300	S-1300
WYMIAR KOMINA(mm)	300		260-300	320-350
MOC SILNIKA(W)	95	100	95	120
PRĄD(A)	0,68	0,48	0,68	0,87
NAPIĘCIE(V)	230-240			
CZĘSTOTLIWOŚĆ (Hz)	50-60			
WYDAJNOŚĆ (m <sup>3</sup> /h)*	~800	~1500	~1800	~2300
PODCIŚNIENIE(Pa)	-65	-140	-100	-60
POZIOM HAŁASU(dB)	60	65	65	65
WAGA(kg)	~5,5	~5,5	~5,5	~6,0

\*-Dokładne wartości podane są w karcie katalogowej urządzenia.

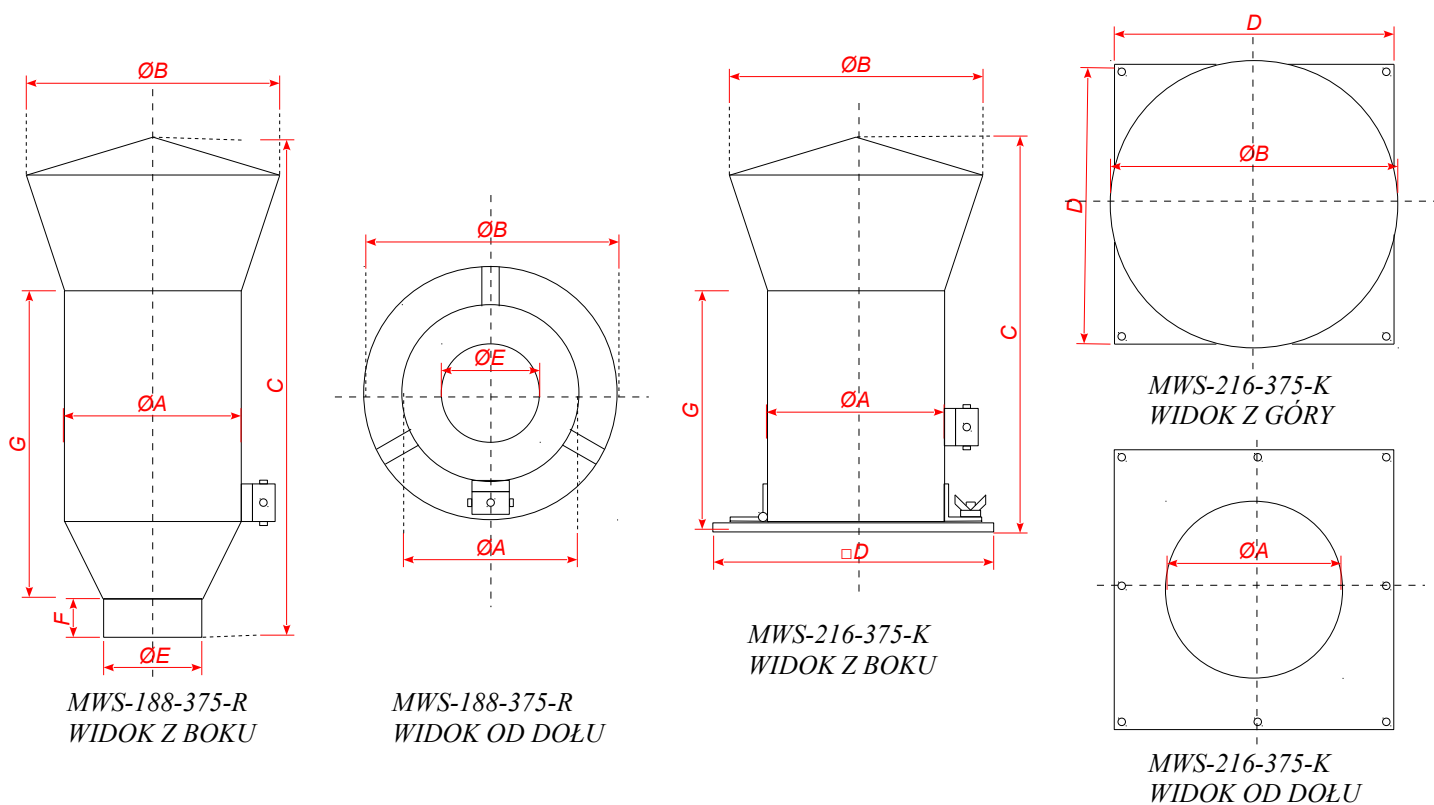

#### PODSTAWOWE WYMIARY

MODEL	188-R	216-R	216-K	245-R	245-K	270-R	270-K	300-R	316-R	316-K	375-R	375-K
A-ŚREDNICA KORPUSU(mm)	188	216		245		270		300	316		375	
B-ŚREDNICA DASZKU(mm)	270	300		330		350		390	385		450	
C-WYSOKOŚĆ CAŁKOWITA(mm)	435	440	405	445	410	450	415	400	475	430	480	435
D-WYMIAR PODSTAWY(mm)			290x290		320x320		360x360			390x390		460x460
E-ŚREDNICA PRZYŁĄCZA(mm)	100-125	130-160		180-200		220-250		300	260-300		320x350	
F-DŁUGOŚĆ PRZYŁĄCZA(mm)	60	60		60		60		80			80	
G-WYSOKOŚĆ KORPUSU(mm)	275	275	230	275	230	275	230	230	285	240	285	240

## 1.5. Przykładowa instalacja urządzenia.



Rys.1. Przykład montażu na rurze.



Rys.2. Montaż na kominie murowanym.

## 1.6. Tabliczka znamionowa.



Rys.3. Umieszczenie tabliczki znamionowej.

## 2. Bezpieczeństwo podczas montażu i użytkowania.

### 2.1. Ogólne zasady bezpieczeństwa.



Podczas montażu, demontażu i prac konserwacyjnych należy używać rękawic ochronnych.



Podczas montażu, demontażu i prac konserwacyjnych należy przestrzegać przepisów bhp przy pracy na wysokości.



Wszystkie prace elektryczne powinien wykonać elektryk z odpowiednimi uprawnieniami.



Wszystkie prace konserwacyjne należy wykonywać przy odłączonym zasilaniu.



Wszystkie prace konserwacyjne należy wykonywać po wystygnięciu urządzenia.



Montaż, demontaż oraz wszystkie prace konserwacyjne powinny być wykonywane przy sprzyjającej pogodzie (brak opadów atmosferycznych, brak wiatru, dostateczna widoczność).



Montaż, demontaż oraz wszystkie prace konserwacyjne powinny być wykonywane przy użyciu profesjonalnych narzędzi oraz certyfikowanych drabin lub podestów.

Należy bezwzględnie stosować się do zaleceń zawartych w niniejszej instrukcji. Użytkownikowi nie wolno wykonywać jakichkolwiek czynności wykraczających poza normalny zakres obsługi mechanicznego wyciągu spalin. Mechanicznego wyciągu spalin nie wolno używać do celów innych niż określonymi w niniejszej instrukcji. Podczas montażu należy przestrzegać obowiązujących przepisów BHP (a w szczególności dotyczących prac na wysokości i zabezpieczenia terenu). Podczas prac montażowych, konserwacyjnych narzędzia muszą być zabezpieczone przed upadkiem z dachu. Po zakończeniu montażu należy sprawdzić czy wyciąg jest prawidłowo i trwale zamontowany (zakotwiczony) do komina. Uwaga na ręce! Ze względu na ostre krawędzie elementów wyciągu, wszystkie prace należy wykonywać w rękawicach ochronnych z zachowaniem szczególnej ostrożności. Instalacja elektryczna powinna być zabezpieczona bezpiecznikiem dobranym odpowiednio do stosowanego obciążenia. Użytkownik ponosi pełną odpowiedzialność za prawidłowy stan techniczny własnej instalacji elektrycznej (w tym: prawidłowej rezystancji izolacji oraz sprawności działania urządzenia przeciwporażeniowego) stanowiącej źródło zasilania dla silnika wentylatora wyciągu. Przy robotach dachowych występuje niebezpieczeństwo spadnięcia z dachu! Zabezpieczenie przed spadnięciem w przypadku montażu na dachu - przed przystąpieniem do robót rozstawić zabezpieczenia przed spadnięciem lub urządzenia przechwytyjące! W przypadku braku zabezpieczeń stosować wyraźnie oznaczone i trwale sprawdzone osobiste wyposażenie ochronne oznakowane znakiem CE. Opierane drabiny ustawiać pod odpowiednim kątem ustawienia (68°-75°). Zabezpieczać drabiny przed przewróceniem, zsunięciem i zapadnięciem się (np. poprzez zastosowanie rozszerzeń nóżek, nóżek drabiny, urządzeń zawieszających). Drabiny opierać wyłącznie o bezpieczne punkty oparcia. W miejscach ruchliwych stosować zamknięcia ruchu. Nie używać drabin, które są uszkodzone! Niebezpieczeństwo: Zagrożenie życia ze względu na wysokie napięcia elektryczne! Przed przystąpieniem do robót: Napięcie zasilania przewodu na czas robót wyłączyć i zabezpieczyć przed nieumyślnym włączeniem. Części znajdujące się pod napięciem zabezpieczyć przed dotknięciem (np. przykryć lub zablokować do nich dostęp).

### 2.2. Instalacja odgromowa.

Jeżeli komin posiada instalację odgromową to zwód instalacji odgromowej powinien być umieszczony min. 30 cm wyżej od najwyższej części wyciągu spalin.



### 2.3. Zagrożenia.

Elementy metalowe wyciągu pod wpływem działania promieni słonecznych nagrzewają się. Dotknięcie rozgrzanych elementów może spowodować oparzenia. Aby uniknąć niebezpieczeństwa poparzenia należy:

- prace wykonywać w odzieży ochronnej,
- wyciąg przykryć plandeką,

-w przypadku nagrzania się elementów metalowych wyciągu należy odczekać, aż ich temperatura obniży się do bezpiecznej.

Nie wolno używać wody ani wilgotnych materiałów do czyszczenia urządzeń elektrycznych pod napięciem. Może to spowodować porażenie prądem.

Wyciąg jest zbudowany z materiałów łatwo przewodzących prąd. Należy zadbać o skuteczną ochronę przed dotykiem bezpośrednim oraz pośrednim oraz skuteczną ochronę odgromową.

**UWAGA!**

Podczas burzy zaleca się wyłączenie z sieci elektrycznej wentylatora wyciągu poprzez np. wyjęcie wtyczki z gniazdka.

Ryzyko resztkowe istnieje w przypadku niedostosowania się przez użytkownika wyciągu do zaleceń i wskazówek użytkowych przekazanych przez producenta, a zawartych w instrukcji obsługi i montażu.

### 2.4. Warunki transportu, przechowywania i przenoszenia.

Wyciągi pakowane są w całości, pojedynczo w opakowaniu kartonowym w sposób zapewniający bezpieczny transport i magazynowanie. Należy je transportować w oryginalnym opakowaniu odpowiednimi środkami transportu.

Urządzenia należy składować w miejscach suchych i zabezpieczonych przed działaniem czynników atmosferycznych w oryginalnym opakowaniu. Należy unikać zbyt długich okresów magazynowania (maksymalnie 1 rok) - dłuższe magazynowanie może doprowadzić do uszkodzenia łożysk.

Maksymalna wysokość składowania - 4 opakowania jedno na drugim.

W czasie transportu zachować szczególną ostrożność. Wyciąg jest wrażliwy na nacisk, uderzenia, zginanie i wstrząsy. W czasie transportu i magazynowania opakowania z wyciągami muszą być chronione przed uderzeniem, naciskiem, zgnieceniem, wstrząsami oraz zawilgoceniem. Na opakowaniach z wyciągami nie wolno kłaść innych przedmiotów, ani po nich chodzić.

Po wyjęciu z opakowania urządzenie należy chwycić oburącz za korpus.



**Producent nie ponosi odpowiedzialności za uszkodzenia powstałe w czasie transportu i magazynowania u klienta.**

### 2.5. Dokumentacja techniczna.

Mechaniczny wyciąg spalin składa się z kilku komponentów do każdego z nich dołączona jest instrukcja obsługi, z której treścią należy się zapoznać.

### 2.6. Umiejscowienie urządzenia.

Urządzenie należy zamontować na kominie. Komin musi wykazywać na całej wysokości przekrój jednakowy co do kształtu i powierzchni.

Urządzenie należy ustawić kanałem chłodzącym od strony zawietrznej do kierunku najczęściej wiejącego wiatru.

### 2.7. Kompletność dostawy.

Urządzenie jest dostarczane w wersji podstawowej: mechaniczny wyciąg spalin z daszkiem, instrukcja montażu i obsługi w języku polskim, karta gwarancyjna i karta katalogowa, specyfikacja, peszel na przewód zasilający - 0,8mb, kołki montażowe - 8(12) szt., uchwyty do przewodu zasilającego - 4 szt., wkręty do zamocowania na rurę - 3 szt.





Jeżeli została wybrana opcja z regulatorem obrotów do urządzenia dołączony jest kompletny regulator obrotów z oddzielną instrukcją obsługi, kartą gwarancyjną i wkrętami do mocowania.

Pozostałe elementy niezbędne do montażu i użytkowania, takie jak: przewód elektryczny zasilający 3x0,75mm<sup>2</sup>, wyłącznik lub wtyczkę, należy zakupić we własnym zakresie.

### 3. Kolejne czynności montażu/demontażu.



**Podczas montażu i demontażu należy używać rękawic ochronnych.**

-  Podczas montażu i demontażu należy przestrzegać przepisów bhp przy pracy na wysokości.
-  Wszystkie prace elektryczne powinien wykonać elektryk z odpowiednimi uprawnieniami .
-  Montaż , demontaż oraz wszystkie prace konserwacyjne powinny być wykonywane przy sprzyjającej pogodzie ( brak opadów atmosferycznych , brak wiatru , dostateczna widoczność ).
-  Montaż , demontaż oraz wszystkie prace konserwacyjne powinny być wykonywane przy użyciu profesjonalnych narzędzi oraz certyfikowanych drabin lub podestów.
-  Zabrania się dokonywania jakichkolwiek przeróbek konstrukcyjnych , mechanicznych i elektrycznych urządzenia.

### 3.1.Prace mechaniczne.

- 3.1.1.Zamocować daszek na korpusie urządzenia i przykręcić za pomocą dołączonych nakrętek i podkładek.
- 3.1.2.Model z podstawą należy przymocować za pomocą kołków rozporowych  $\varnothing 6$  przez wszystkie otwory przygotowane w podstawie(8 szt. lub 12 szt. w modelu MWS-375-K-S).
- 3.1.3.Model na rurę należy zamocować „na wcisk” lub za pośrednictwem złączki rurowej i zabezpieczyć min.3 wkrętami do metalu  $\varnothing 4$ .
- Połączenie można zabezpieczyć opaską zaciskową i dodatkowo uszczelnić.

### 3.2.Prace elektryczne.

Przed przystąpieniem do podłączenia należy upewnić się czy wartość napięcia i częstotliwości są zgodne z danymi na tabliczkach znamionowych urządzeń . W przypadku niezgodności nie należy podłączać urządzenia.

3.2.1.Doprowadzić przewód elektryczny 3-żyłowy o przekroju minimalnym 0,75mm<sup>2</sup> i podłączyć w puszcze hermetycznej zamontowanej na wyciągu kominowym do przewodów wentylatora.

Podłączenie musi być zgodne ze schematami elektrycznymi zamieszczonymi w tej instrukcji (Rys.4,Rys.5)

 Należy pamiętać o pozostawieniu odpowiedniego luzu do otwierania lub zdejmowania urządzenia(RYS.1 , RYS.2)

 Zabrania się mocowania przewodu do korpusu urządzenia lub prowadzenia w kanale dymowym kominu.

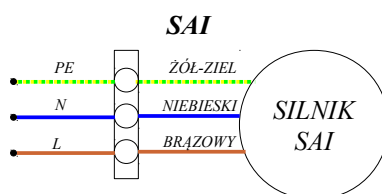

Rys.4.Podłączenie w wersji standard.

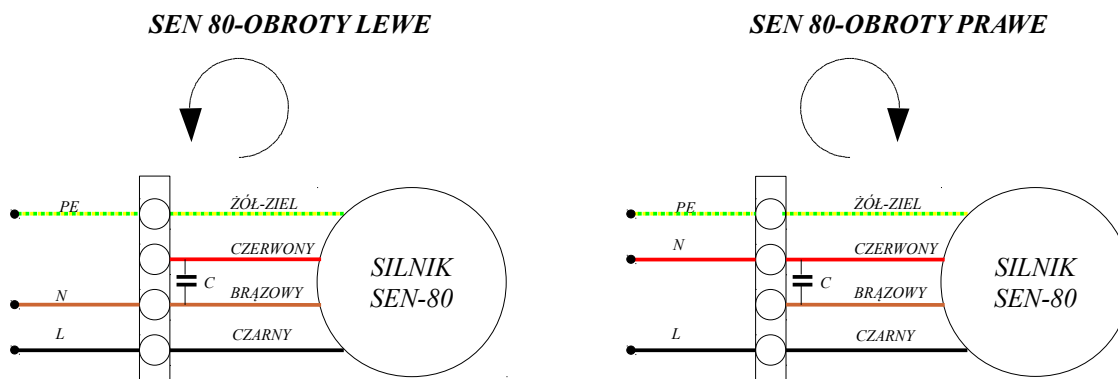

Rys.5.Podłączenie w wersji turbo.

3.2.2.Do źródła zasilania urządzenie można podłączyć za pośrednictwem wtyczki wkładanej do gniazdka lub zwykłego wyłącznika oświetleniowego.

3.2.3.W opcji z regulatorem obrotów połączenia należy wykonać zgodnie ze schematem załączonym do regulatora obrotów.

3.2.4.Regulator należy zamontować w pobliżu urządzenia grzewczego aby móc obserwować reakcję na zmianę obrotów.



3.2.5.W przypadku współpracy wyciągu z piecem gazowym lub olejowym układ elektryczny należy włączyć w obwód załączania elektrozaworu(pomпки) palnika .



3.2.6.W przypadku współpracy wyciągu z piecem z zamkniętą komorą spalania układ elektryczny należy włączyć w obwód załączania wentylatora nadmuchowego.

## Demontaż.

1.Upewnić się , że w instalacji nie ma napięcia i urządzenie odłączyć od zasilania.

2.Model z podstawą-odkręcić śruby mocujące podstawę i zdjąć urządzenie.

3.Model mocowany na rurę-odkręcić wkręty zabezpieczające i opaskę zaciskową i zdjąć urządzenie.

## 4.Prace końcowe.

### 4.1.Kontrola prawidłowości montażu.

Przed pierwszym uruchomieniem należy sprawdzić:

-czy urządzenie jest stabilnie zamocowane

-czy w urządzeniu nie znajdują się ciała obce,pozostawione po montażu,mogące doprowadzić do uszkodzenia

- połączenia elektryczne,prawidłowość podłączenia,przekrój przewodu,itp , następnie ręcznie zakręcić wimikiem, czy nie występują jakiegokolwiek blokady lub otarcia.

### 4.2.Prace rozruchowe.

Po przeprowadzeniu czynności kontrolnych włączyć na krótką chwilę urządzenie i sprawdzić:

-kierunek ciągu-powietrze powinno dmuchać na zewnątrz urządzenia w kierunku daszku

-czy na obudowie nie ma napięcia

-czy nie ma upływu prądu do masy

-czy nie występują drgania

-czy sprawny jest układ chłodzenia silnika

-czy urządzenie nie emituje niepożądanych dźwięków lub nadmiernego hałasu.

Po próbnym uruchomieniu , jeżeli wszystko działa prawidłowo , urządzenie można eksploatować.

## 5.Obsługa mechanicznego wyciągu spalin.

Przed rozpaleniem ognia włączyć urządzenie do zasilania 230v (wtyczka,wyłacznik oświetleniowy).

**W opcji z regulatorem** przekręcić pokrętko zgodnie z ruchem wskazówek zegara . Po usłyszeniu charakterystycznego pstryknięcia obrócić pokrętko do końca w prawo. Urządzenie jest włączone i pracuje na maksymalnych obrotach .W celu zmniejszenia ciągu należy obracać pokrętko w lewo.

Po wygaszeniu ognia urządzenie wyłączyć.



**W przypadku zaniku zasilania lub awarii silnika należy wygasić ogień.**

## 6.Utrzymanie,konserwacja i serwis.



Podczas wykonywania prac konserwacyjnych należy używać rękawic ochronnych.



Podczas wykonywania prac konserwacyjnych należy przestrzegać przepisów bhp przy pracy na wysokości.



Przed wykonaniem prac konserwacyjnych należy odłączyć urządzenie od sieci elektrycznej.



Wszystkie prace konserwacyjne powinny być wykonywane przy sprzyjającej pogodzie ( brak opadów atmosferycznych , brak wiatru , dostateczna widoczność ).



Wszystkie prace konserwacyjne należy wykonywać po wystygnięciu urządzenia.



Wszystkie prace konserwacyjne powinny być wykonywane przy użyciu profesjonalnych narzędzi oraz certyfikowanych drabin lub podestów.

W czasie eksploatacji Mechanicznego Wyciągu Spalin należy kontrolować stopień zabrudzenia urządzenia, a w szczególności wirnika. W przypadku stwierdzenia nadmiernej ilości sadzy należy urządzenie wyczyścić. Śmigło w celu wyczyszczenia należy odkręcić kluczem maszynowym NR7 (przy czyszczeniu śmigła należy zachować ostrożność).

Po zakończonym sezonie grzewczym urządzenie należy

1. Urządzenie wyczyścić.

Śmigło w celu wyczyszczenia należy odkręcić kluczem maszynowym NR7 (przy czyszczeniu śmigła należy zachować ostrożność). W przypadku palenia ekogroszkiem urządzenie czyścić min. 2 razy w sezonie.

2. Posmarować oś silnika wpuszczając kilka kropli oleju maszynowego między oś a korpus silnika.

3. Sprawdzić i ewentualnie poprawić połączenia śrubowe i elektryczne.

4. W przypadku nieużywania urządzenia dłużej niż 1 miesiąc wskazane jest uruchomienie wyciągu na ok. 10-15 min.

#### Czyszczenie komina.



Czyszczenie komina wykonuje kominiarz z odpowiednimi uprawnieniami.

Model z podstawą otworzyć odkręcając nakrętkę motylkową.

Model na rurę zdemontować, a po wyczyszczeniu komina zamontować ponownie.

W przypadku wystąpienia uszkodzenia należy kontaktować się z serwisem:

tel. 24-382-16-78

e-mail: [serwis@umeks.pl](mailto:serwis@umeks.pl)

PRODUCENT - UMEKS Sławomir Dobosz

Przemysłowa 20

09-400 Płock

Tel. +48-692-079-524

e-mail: [firma@umeks.pl](mailto:firma@umeks.pl) , [www.umeks.pl](http://www.umeks.pl)

WSZELKIE PRAWA ZASTRZEŻONE

**UMEKS**®  
**AC/DC**

**UMEKS**<sup>®</sup>  
**AC/DC**

Płock 21.03.2016

## DEKLARACJA ZGODNOŚCI

ZPH UMEKS SŁAWOMIR DOBOSZ  
PRZEMYSŁOWA 20  
09-400 PŁOCK

### DEKLARUJE

z pełną odpowiedzialnością, że wyrób:

### MECHANICZNY WYCIĄG SPALIN

UMEKS

MWS-216-375-K-S, MWS-216-375-K-T, MWS-188-375-R-S, MWS-188-375-R-T

Do którego odnosi się niniejsza Deklaracja spełnia wymagania następujących dyrektyw i przepisów:

1. Dyrektywa UE Nr 2006/42/WE w sprawie maszyn.

2. Dyrektywa LVD 2006/95/WE o zharmonizowaniu prawa państw członkowskich odnoszącego się do sprzętu elektrycznego przeznaczonego do użytkowania w określonych zakresach napięcia. (Niskonapięciowe wyroby elektryczne).

3. Dyrektywa EMC 2004/108/WE-kompatybilność elektromagnetyczna.

#### Oraz przepisów i norm:

1. Rozporządzenie Ministra Gospodarki z dnia 21 października 2008r. w sprawie zasadniczych wymagań dla maszyn (Dz.U. Nr 199 poz.1228).
2. Rozporządzenie MG z dn. 21 sierpnia 2007r. w sprawie zasadniczych wymagań dla sprzętu elektrycznego (Dz.U. Nr 155 poz.1089).
3. EN 60204-1. Elektryczne wyposażenie maszyn. Wymagania ogólne.
4. EN ISO 12100-1. Bezpieczeństwo maszyn-Pojęcia podstawowe. Ogólne zasady projektowania.

Pieczęć firmowa producenta.  
**USŁUGI MECHANICZNO - ELEKTRYCZNE**  
UMEKS Sławomir Dobosz  
09-400 Płock, ul. Przemysłowa 20  
NIP 774-200-88-45, Regon 611319214  
tel. 692-079-524, 24 382-16-78

**CE**  
**UMEKS**<sup>®</sup>  
**AC/DC**

Sławomir Dobosz

.....  
Właściciel ZPH UMEKS  
(podpis)

Płock, 21. marca.2016  
(miejsce i data wystawienia)

## **Karta gwarancyjna**

### **Mechaniczny Wyciąg Spalin do Komina**

Na Mechaniczny Wyciąg Spalin producent udziela gwarancji na okres 12 m-cy od daty zakupu.

Urządzenie należy eksploatować zgodnie z przeznaczeniem.

Urządzenie należy eksploatować zgodnie z instrukcją obsługi.

Urządzenie sprawne nie podlega zwrotowi.

Urządzenie sprawne używane nie podlega zwrotowi ani wymianie.

Urządzenie uszkodzone mechanicznie, zdeformowane lub używane niezgodnie z instrukcją obsługi i przeznaczeniem nie podlega naprawie gwarancyjnej, wymianie ani zwrotowi.

Samodzielne naprawy lub przeróbki powodują utratę gwarancji.

Stosowanie regulatora obrotów nie zakupionego w firmie UMEKS powoduje utratę gwarancji.

Uszkodzenie należy zgłosić drogą mailową z opisem uszkodzenia. Rozpatrzenie reklamacji trwa 14 dni roboczych.

**Do naprawy gwarancyjnej należy wysłać kompletne urządzenie z prawidłowo wypełnioną kartą gwarancyjną.**

**Do naprawy gwarancyjnej regulatora obrotów należy wysłać sam regulator z kartą gwarancyjną.**

**W przypadku naprawy pogwarancyjnej można zamówić same podzespoły do samodzielnego montażu.**

**Wysyłka urządzenia odbywa się na koszt użytkownika.**

**Do reklamowanego urządzenia w wersji z regulatorem należy dołączyć regulator i kartę gwarancyjną na regulator obrotów.**

Model urządzenia

MWS-

Data zakupu

.....

Nr seryjny.....

Opis uszkodzenia (wypełnia użytkownik)

.....

.....

.....

Adnotacje (wypełnia producent)

.....

.....

.....

Dane użytkownika

.....

.....

Pieczętka i podpis

.....